

Pertemuan 6

**Teknik Dokumentasi Aplikasi**

# Graphic Elements

Ayuningtyas - tyas@stikom.edu - ningtyas78@gmail.com

*“One Picture is Worth Ten  
Thousan Words”*

*Frederick R. Barnad*

Ayuningtyas - tyas@stikom.edu - ningtyas78@gmail.com

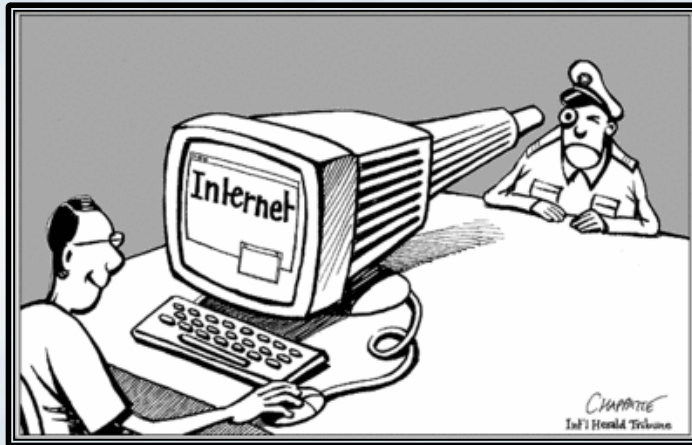

<http://www.andrew.cmu.edu/user/edietz/china-censorship-of-the-internet-cartoon.gif>

## Illustration

- Bila digunakan dengan tepat dapat menambah tingkat efektifitas dari buku yang dibuat
- Manfaat dari ilustrasi adalah:
  - Membantu pembaca untuk memahami apa yang dituliskan
  - Memastikan bahwa data yang tampil bermakna
  - Menentukan mekanisme fisik yang digunakan untuk mendapatkan file yang sesuai

## Types of Illustrations

- Tables
- Railroad diagrams
- Graphs
- Flow charts
- Alpha key diagrams
- Drawings and line diagrams
- Photographs

Ayuningtyas - tyas@stikom.edu - ningtyas78@gmail.com

## Tables

- Menyediakan metode pencarian informasi secara cepat yang akan dirujuk oleh pembaca beberapa kali
- Informasi yang terdapat pada tabel harus:
  - Mudah ditemukan
  - Mudah dipahami
  - Mudah digunakan

Ayuningtyas - tyas@stikom.edu - ningtyas78@gmail.com

## Tables

- Give titles → short and precise
- Give number tables
- Table is not separated from text
- Get someone else to look at it
- The sequence of columns in the table is very important

Ayuningtyas - tyas@stikom.edu - ningtyas78@gmail.com

## Tables

**Table 6.1 Set 1 DIP switches**

**Note : Switch 1-3 is not used. Leave it off**

|                                   | 1   | 2   | 4   | 5 | 6 |
|-----------------------------------|-----|-----|-----|---|---|
| <b>Floppy drive A :</b>           |     |     |     |   |   |
| 360 KB                            | ON  |     |     |   |   |
| 1.2 MB                            | OFF |     |     |   |   |
| <b>Coprocessor</b>                |     |     |     |   |   |
| Installed                         |     | OFF |     |   |   |
| Not Installed                     |     | ON  |     |   |   |
| <b>Internal Pararel Interface</b> |     |     |     |   |   |
| Primary                           |     |     | OFF |   |   |
| Secondary                         |     |     | ON  |   |   |

| Switch | Condition   | On/Off    |
|--------|---|-----------|
| 1      | Floppy drive A : 360Kb<br>Floppy drive A : 1.2Mb                  | ON<br>OFF |
| 2      | Coprocessor installed<br>No Coprocessor installed                 | OFF<br>ON |
| 3      | NOT USED (must be Off)  | OFF       |
| 4      | Primary Internal Pararel Interface<br>Secondary Pararel Interface | OFF<br>ON |

Ayuningtyas - tyas@stikom.edu - ningtyas78@gmail.com

## Tables

| Command | Key    | Description   |
|---------|--------|---|
| Attrib  | A      | Displays a file's attributes for verification or change |
|         | Ctrl A | Changes attributes of all tagged files                  |
| ...     |        |   |

| Action  | Key    |
|---|--------|
| Displays a file's attributes for verification or change | A      |
| Changes attributes of all tagged files                  | Ctrl A |
| ...   |        |

Ayuningtyas - tyas@stikom.edu - ningtyas78@gmail.com

## Railroad Diagrams

- Diagram Railroad adalah cara yang berguna untuk menunjukkan bagaimana pengguna mencapai titik tertentu dalam software
- Pada Training Manual, lebih baik jika diikuti dengan pemberian penomoran, yang menampilkan hasil tiap langkah sehingga user tahu apakah langkah yang dijalankan benar

Ayuningtyas - tyas@stikom.edu - ningtyas78@gmail.com

# Railroad diagrams

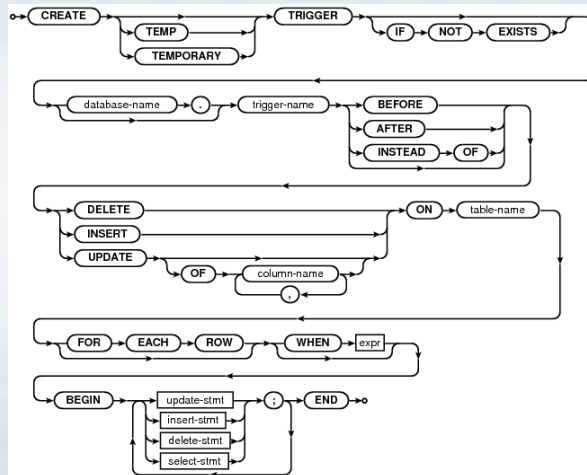

Ayuningtyas - tyas@stikom.edu - ningtyas78@gmail.com

# Railroad Diagrams

```

File — Print — Copy — Delete
  |
  | to Printer — to File
  |
  | All pages — Current page — Range Page
  
```

Ayuningtyas - tyas@stikom.edu - ningtyas78@gmail.com

## Alpha key diagrams

- Digunakan ketika ingin menunjukkan dan memberikan label pada beberapa bagian dari gambar.
- Cocok untuk memperkenalkan pandangan tertentu tentang sesuatu kepada pengguna, dan menjelaskan istilah yang digunakan kemudian dalam panduan.

Ayuningtyas - tyas@stikom.edu - ningtyas78@gmail.com

## Alpha key diagrams

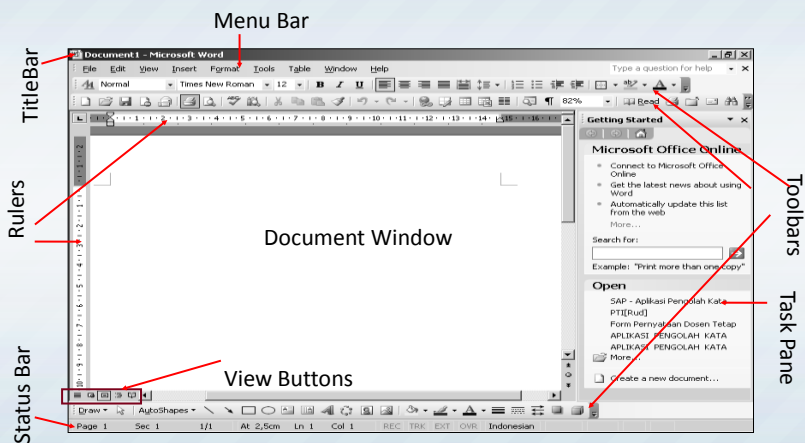

Gambar - Tampilan awal Microsoft Word 2003

Ayuningtyas - tyas@stikom.edu - ningtyas78@gmail.com

# Graphs

- Bar Graphs
- Line Graphs
- Pie charts

Ayuningtyas - tyas@stikom.edu - ningtyas78@gmail.com

# Bar Graphs

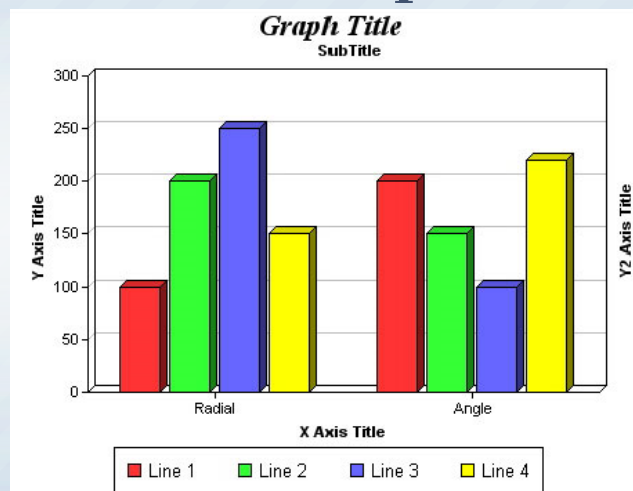

Ayuningtyas - tyas@stikom.edu - ningtyas78@gmail.com



# Line Graphs

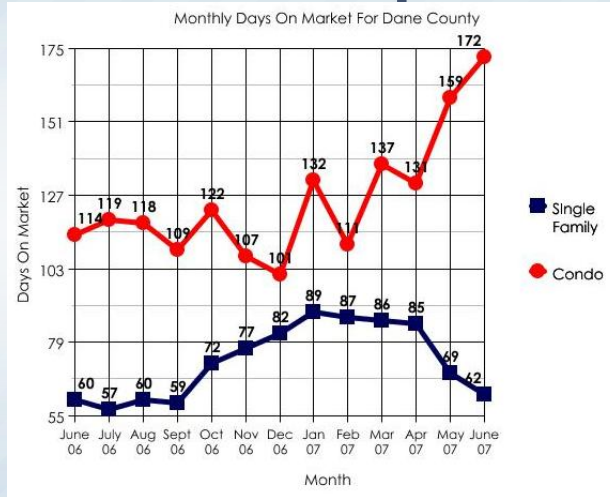

Ayuningtyas - tyas@stikom.edu - ningtyas78@gmail.com

# Pie Graphs

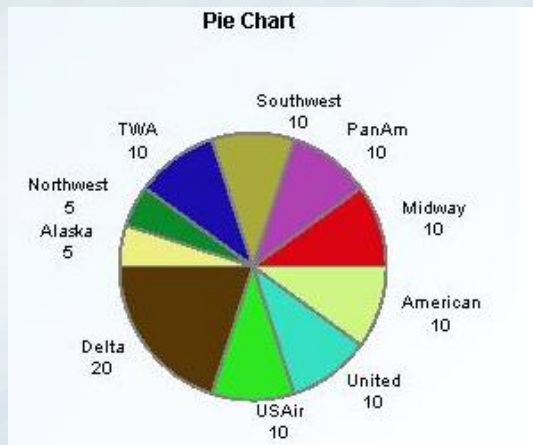

Ayuningtyas - tyas@stikom.edu - ningtyas78@gmail.com

# Line Diagrams

- Bisa sederhana atau detil
- Digunakan untuk menunjukkan hubungan antar objek
- Jika ingin menjelaskan secara Hirarki maka harus dimulai dari atas ke bawah

Ayuningtyas - tyas@stikom.edu - ningtyas78@gmail.com

# Line Diagrams

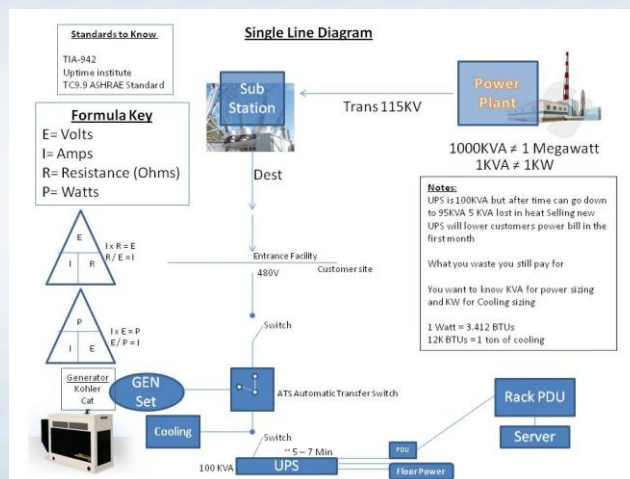

Ayuningtyas - tyas@stikom.edu - ningtyas78@gmail.com

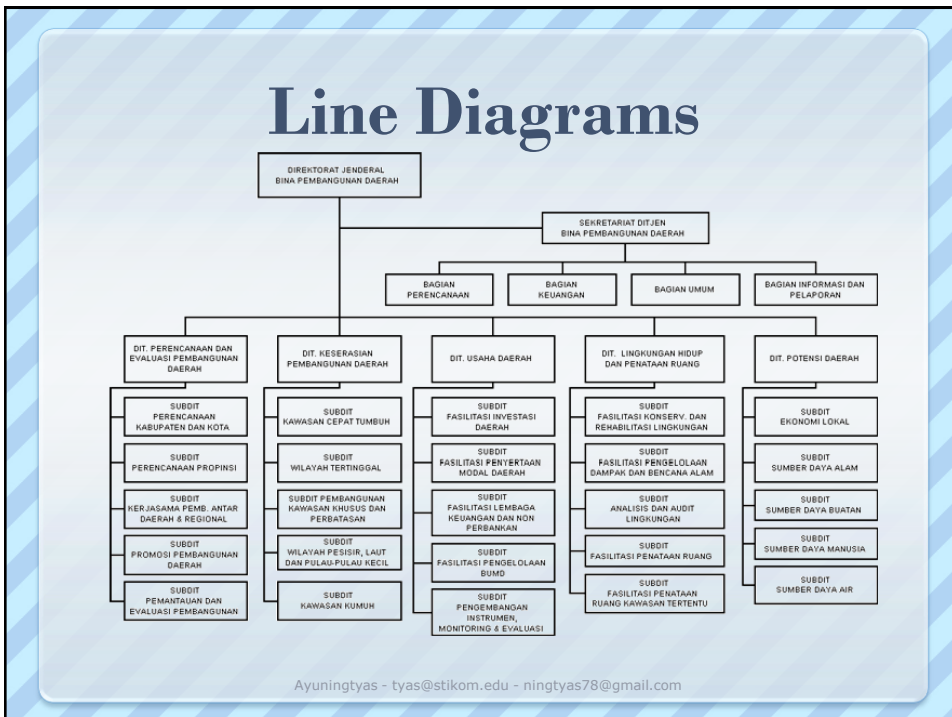
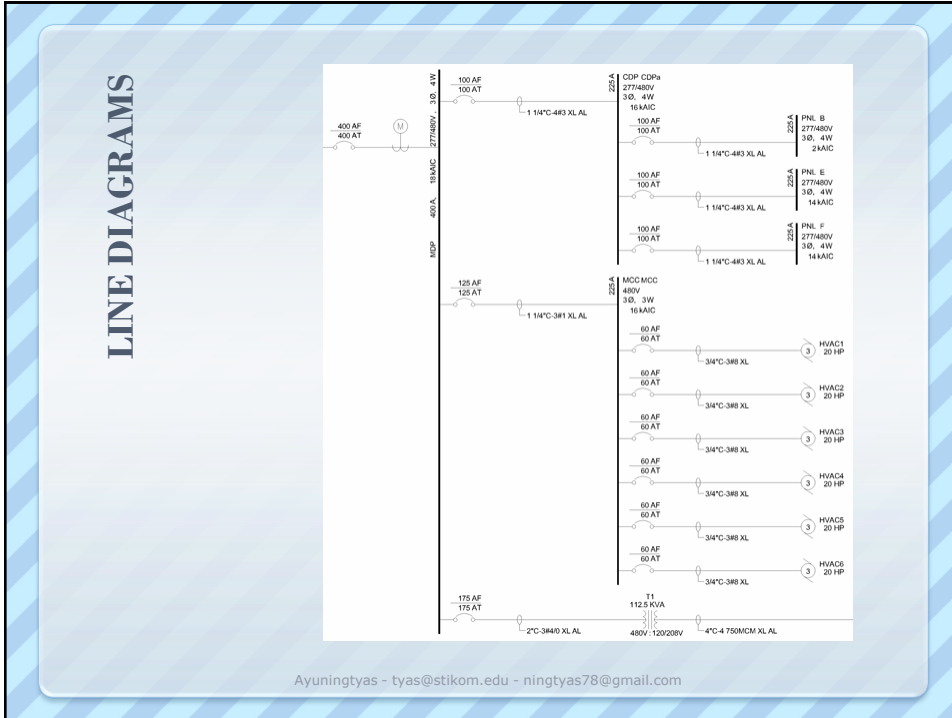

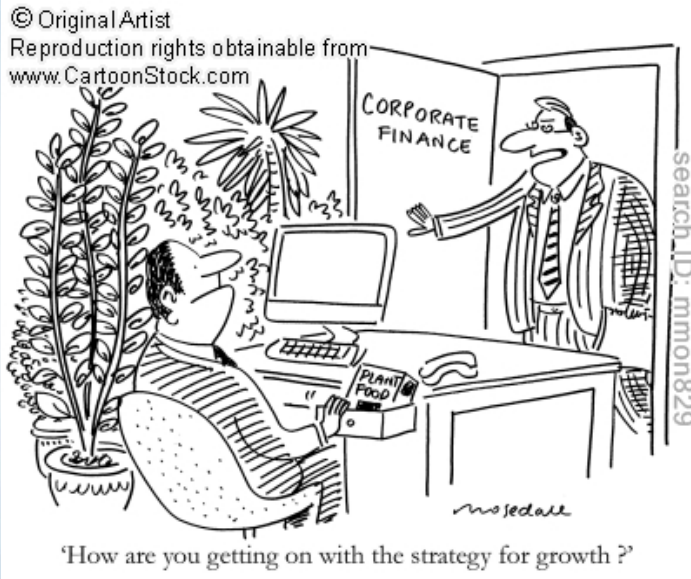

Ayuningtyas - tyas@stikom.edu - ningtyas78@gmail.com

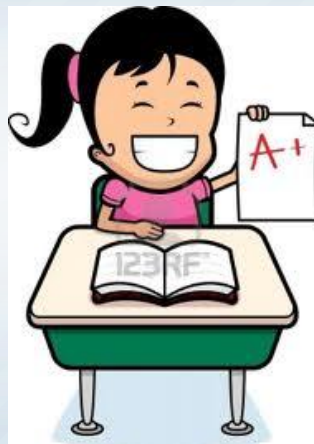

Ayuningtyas - tyas@stikom.edu - ningtyas78@gmail.com